

# BELFAN

www.belfan.ru

## Инструкция по сборке Шкаф для одежды 3-х дв. "Стромберг"

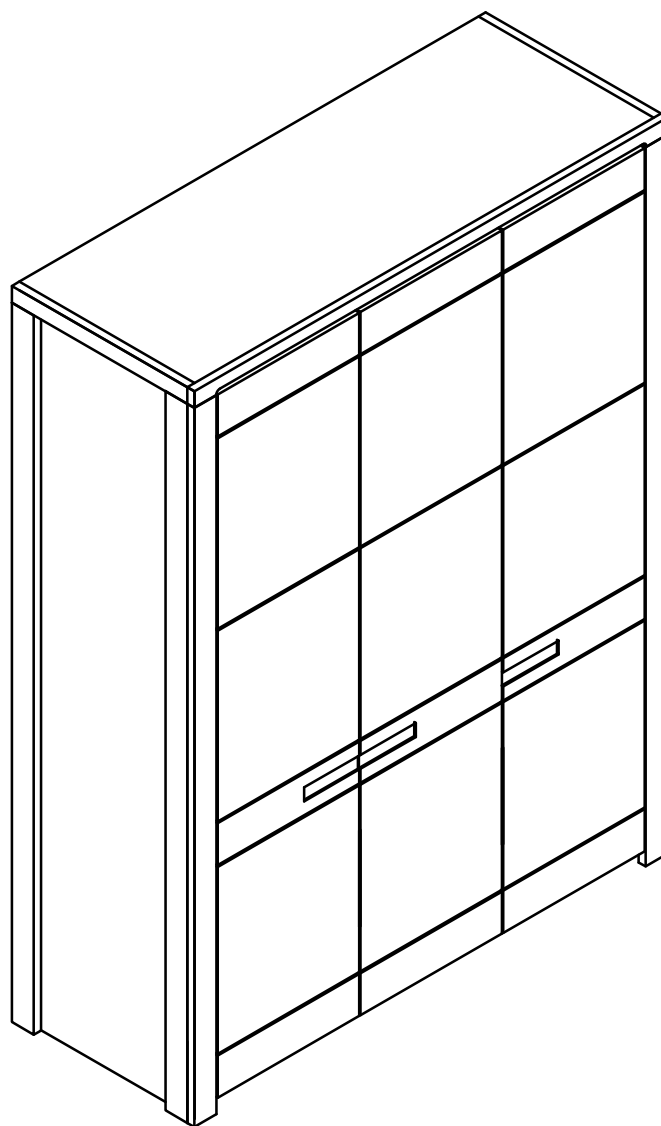

131.9x185x60cm



x2



60min

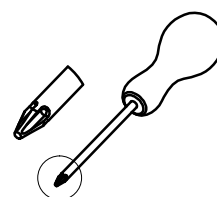

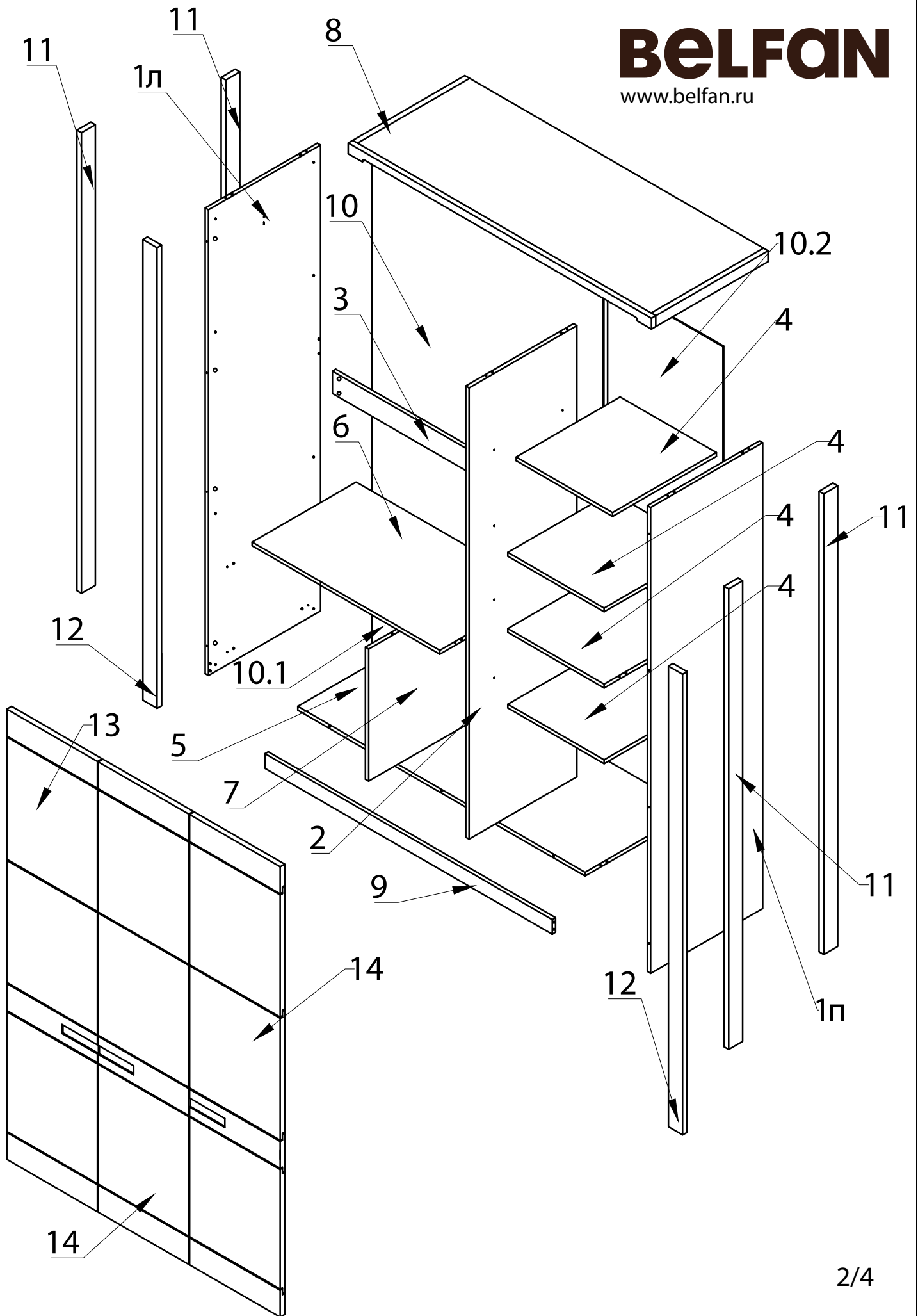

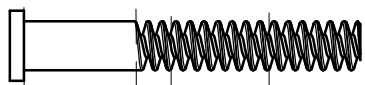
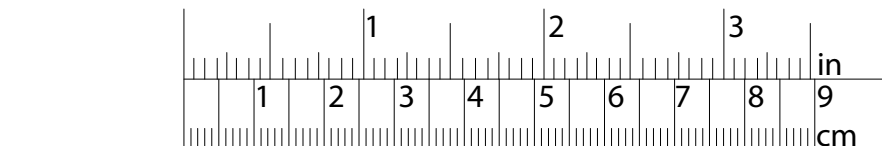

A x 6-7 x 50



B x 21 - d=8 мм

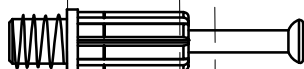

C x 38

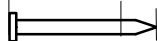

D x 210 - гвоздь толевой

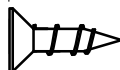

E x 30, в/с 3,5x16 крепление штангодержателя и петли

Петля

Blumotion

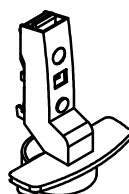

Fx8шт.

Петля полунакладная  
Boyard

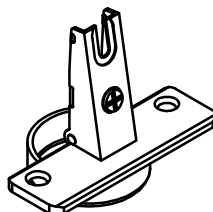

Gx4шт.

Ответная планка петли

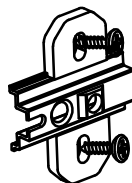

Hx12шт.

Винт 4x30мм  
на ручку



Ix6 шт.



K x 38, эксцентрик  
стяжки



L x 38, заглушка  
стяжки



M x 6, заглушка  
стяжки

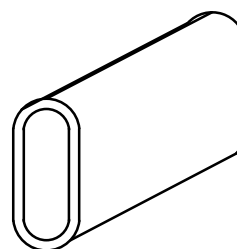

N x 1, штанга



O x 2,  
штангодержатель

Полкодержатель ЖГИК Наконечник ФБ 483



Px16шт.

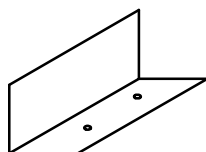

Rx4шт.

Винт-саморез  
4x30мм  
крепление стоек



Tx18шт.

Винт-саморез  
3x20мм



Sx8шт.

Ручка  
RS 267/160

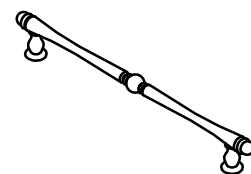

Q x 3 шт.

3/4

1. Укладываем на чистую ровную поверхность стенки доковые (1п, 1л), стенку вертикальную (2) и крепим к ним дюбель стяжки (С), штангодержатель (О) и наконечники.
2. Укладываем на чистую ровную поверхность щиты горизонтальные (5), (6), брусок жесткости (3) и стенки вертикальные (2), (7), крепим при помощи шкантов (В), стяжки (С) и стяжки конфирмат (А).
3. Крепим при помощи шкантов (В) цоколь (9) к конструкции из пункта 2.
4. Соединяем при помощи шкантов (В) и стяжки (С) стенку доковую (1п), стенку доковую (1л) и конструкцию из пункта 3.
5. Далее крепим доковые стойки (11).
6. Далее крепим Верх (8).
7. Устанавливаем шкаф в вертикальное положение.
8. Измеряем диагонали, если они равны приступаем к монтажу стенок задних звезд (D).
9. Монтаж производим с верхнего правого угла стенку (10) 1500x827, далее – (10.1) 290x827 и (10.2) 1790x434.
10. На чистую ровную поверхность укладываем дверь (13) и (14), крепим к ним петли (F) и (G) соответственно.
11. К двери(13) и правой двери (14), вместе с навешенными петлями, присоединяем передние стойки (12), совмещая отверстия ответной планки с характерными отверстиями на стойке (12), после чего крепим винтами.
12. Приступаем к навешиванию дверей. Соединяем конструкцию из пункта 11 с собранным каркасом и крепим стяжкой (С). Центральную дверь (14) поднимаем, совмещая отверстия ответной планки с отверстиями на стенке вертикальной (2), крепим и регулируем двери при помощи винтов на петлях.
13. Устанавливаем полкодержатели (Р) в стенки (1п) и (2), устанавливаем на них полки (4).